

VÁLVULAS AUXILIARES



As válvulas auxiliares são componentes que cumprem as mais variadas funções nos circuitos pneumáticos, em geral associadas ao controle das seqüências.

Regulador de vazão unidirecional

O controle da velocidade de deslocamento de um cilindro é conseguido controlando-se o fluxo de ar ou vazão que escapa ou alimenta o mesmo. Estes componentes regulam a vazão em uma só direção do fluxo, permitindo a livre passagem do ar no sentido contrário.

Para se obter regulagens mais precisas, é conveniente instalar estes reguladores o mais próximo possível do cilindro. Para isso, foram desenvolvidos reguladores de vazão para serem conectados diretamente ao cilindro. Estes são conhecidos comercialmente com o nome de *reguladores tipo banjo*, que proporcionam economia de conexões e de mão de obra de montagem.

Reguladores de vazão bidirecional

Restringem a passagem de ar em ambos os sentidos de circulação. São utilizados para controlar o tempo de preenchimento de um volume ou a regulagem de velocidade nos atuadores.

Válvula de escape rápido

Esta válvula permite obter a máxima velocidade nos cilindros pneumáticos. Ela possui 3 vias de conexão, sendo uma para alimentação da válvula, outra para conexão ao cilindro e a última para escape que pode incluir um silenciador.

O ar de escape do cilindro não passa pela válvula direcional mas sim diretamente pelo escape da válvula de escape rápido. Isto confere grande velocidade de deslocamento ao cilindro.

Válvula de anti-retorno ou de retenção

Estas válvulas permitem a circulação livre em um sentido, bloqueando a passagem do ar no sentido contrário. São utilizadas quando se requer segurança em um circuito, manutenção da pressão em um ramo da linha ou em um reservatório, ou simplesmente como solução de um circuito.

Funções lógicas

A válvula "OU" ou seletora de circuitos possui duas entradas e uma saída; quando o ar comprimido chega por qualquer das entradas, automaticamente a outra é obstruída e o ar circula até a saída, desempenhando a função lógica "OU" em um circuito.

A válvula "E" ou de simultaneidade possui 3 vias de conexão, duas das quais são entradas e a última a utilização, de modo tal que só sairá ar por esta última quando existir pressão simultaneamente sobre as duas entradas. Quando uma delas não estiver presente, automaticamente é bloqueada a saída de ar pela utilização, desempenhando a função lógica "E".

Conectores com função

Os conectores com função resolvem de forma compacta e econômica várias funções necessárias para o controle de circuitos pneumáticos. Com seu uso, são economizados vários conectores, seu tempo de montagem, e a instalação se torna mais compacta e convincente.

Podem regular a vazão de ar, captar toda a queda de pressão, interromper a circulação de ar, ou reduzir a pressão ajustandoa ao valor requerido para efeito de economia de energia.

Temporizadores

Os temporizadores pneumáticos preenchem um volume interno através de um redutor de vazão regulável, até alcançar o início de comutação do "relê" pneumático. Uma retenção interna permite o esvaziamento rápido do volume para o rearme da temporização.

Os geradores de impulsos são utilizados por sua vez, para transformar um sinal de comando constante em um impulso de duração limitada não regulável.

Silenciadores e reguladores de escape

Os silenciadores são empregados para diminuir a pressão sonora produzida pela expansão do ar comprimido nos escapes das válvulas. Os reguladores de escape, que incorporam também um silenciador, controlam o fluxo de ar de escape das válvulas e portanto a velocidade dos cilindros.

Recomendações para a montagem das Válvulas auxiliares

1. Ao efetuar a montagem, observe cuidadosamente o símbolo que indica a função da válvula e o sentido do fluxo.
2. Todas as roscas de conexão são Gás cilíndricas. Tome especial cuidado ao montar tubulações de cobre ou galvanizadas cujos conectores possuem roscas cônicas, pois podem provocar a ruptura do componente ao apertá-lo demasiadamente. Utilize preferencialmente conexões com rosca cilíndrica de assento frontal.
3. Ao montar as tubulações, certifique-se que estejam limpas internamente.
4. Se for utilizado selador de fita para as uniões com roscas, certifique-se que não haja resíduos dentro do tubo que possam penetrar no interior do componente e alterar seu bom funcionamento.
5. Nas válvulas da série VA, na área dos bocais de conexão A e B existem dois rebaixos paralelos que permitem prender a válvula durante a conexão sem danificar o seu corpo.
6. As válvulas reguladoras de vazão unidirecionais e bidirecionais da série VA, podem ser montadas indistintamente em linha ou em painel, desde que neste último não seja necessário proceder nenhuma desmontagem.
7. Todas as válvulas auxiliares da série VA podem ser fixadas através de parafusos, ou sustentadas pela própria tubulação. Além disso, existe a possibilidade de fixá-las em manifold mediante o uso de prisioneiros e porcas.

8. Leve sempre em consideração que uma válvula reguladora de vazão é projetada para restringir o fluxo, porém não para interrompê-lo totalmente. Portanto, se isto for necessário como condição da aplicação, aconselhamos a instalação de uma válvula esférica similar.

Plano de manutenção preventiva das válvulas auxiliares

Devido à simplicidade do projeto, a manutenção destas válvulas limita-se a uma limpeza periódica em suas partes, a fim de evitar o acúmulo de sujeira dentro das mesmas. Os períodos de limpeza dependerão do estado do compressor e da linha, da existência ou não de equipamentos de tratamento de ar (pós-resfriadores, secadores, filtros, etc.) e da inclusão ou não de unidades protetoras FRL no próprio sistema.

Pode-se estabelecer um plano de manutenção preventiva que possa considerar intervenções por períodos semanais, a cada 400 horas de serviço, a cada 1200 horas (ou 2 milhões de ciclos) e a cada 5000 horas (ou 8 milhões de ciclos), estipulando controles visuais, desmontagens parciais, limpeza de elementos e reposição preventiva de peças deterioradas. Utilize sempre Kits de Reparo originais da MICRO. Para maiores informações contate a MICRO Capacitação.

Desmontagem das unidades

Antes de iniciar a desmontagem, deve-se interromper o fornecimento de ar e despressurizar a unidade. Efetuá-la com o elemento sob pressão pode ocasionar acidentes ou ruptura de peças. A desmontagem pode ser feita no local ou em bancada, utilizando-se ferramentas standard de bancada. Se houver muita dificuldade, sugerimos consultar o serviço técnico da MICRO.

Limpeza das peças

















A limpeza pode ser feita com querosene e pincel, soprando-se com ar limpo e seco. Repita a operação até obter a limpeza total das peças. O uso de solventes ou desengraxantes industriais fica limitado àqueles que não contenham produtos clorados (tricloretileno ou tetracloreto de carbono) ou solventes aromáticos (thinner, acetona, tolueno, etc.).

Montagem das unidades

As peças devem ser secas antes da montagem e revisadas para efeito de substituir aquelas que apresentem sinais de deformação ou ruptura. Lubrifique as superfícies deslizantes com graxa branca neutra leve (não fibrosa nem aditivada com lítio).

Os Kits de reparo incluem a graxa sugerida, mas ela pode ser adquirida em separado.

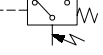
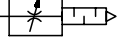
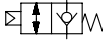
A graxa também serve para reter as guarnições em suas posições durante a montagem. Todas as peças são ajustáveis com ferramentas comuns de bancada. Não ajuste as uniões com rosca de forma excessiva.

	Regulador de vazão unidirecional		Temporizador pneumático de 10 segundos
	Regulador de vazão bidirecional		Temporizador pneumático de 30 segundos
	Válvula de escape rápido com escape rosqueado		Gerador de impulso único
	Válvula de escape rápido com silenciador incorporado		Comando bimanual de segurança
	Válvula seletora (função lógica OU)		Contador de pulsos pneumáticos
	Válvula de simultaneidade (função lógica E)		Indicador de pressão pneumática
	Válvula anti-retorno ou de retenção		Silenciador de escape
	Pressostato regulável		Silenciador de escape com regulagem da vazão
	Válvulas de retenção pilotada		Filtro de partículas

- Tipo..... Reguladores de vazão da série VA. São usados para controlar a velocidade de deslocamento dos cilindros pneumáticos. O modelo unidirecional restringe a passagem do ar em um só sentido, enquanto que o bidirecional o faz em ambos os sentidos de circulação do fluido
- Posição de trabalho..... Indiferente
- Montagem..... Indistintamente em linha ou em painéis
- Fluido..... Ar comprimido filtrado, com ou sem lubrificação
- Temperaturas..... -20...80 °C (-4...176 °F)
- Pressão de trabalho 0,5...10 bar (8...145 psi)
- Conexões M5, G1/8", G1/4" e G1/2" (G3/4" sob encomenda)
- Materiais Corpo de zamac (M5 de alumínio), parafuso de regulagem de latão, guarnições de NBR (borracha nitrílica)
- Vazão..... Solicitar informação a cad@micro.com.ar



Códigos em **negrito**: Entrega imediata, salvo venda prévia.

	Regulador de vazão unidirecional	Ø R	Kit de reparo
	0.400.001.700	M 5	0.400.010.131
	0.400.001.711	G 1/8"	0.400.010.132
	0.400.001.722	G 1/4"	0.400.010.133
	0.400.001.744	G 1/2"	0.400.010.134

	Regulador de vazão bidirecional	Ø R	Kit de reparo
	0.400.001.800	M 5	0.400.010.135
	0.400.001.811	G 1/8"	0.400.010.136
	0.400.001.822	G 1/4"	0.400.010.137
	0.400.001.844	G 1/2"	0.400.010.138

M5

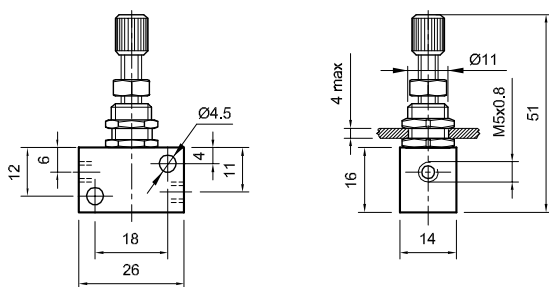

G1/8"
G1/4"
G1/2"

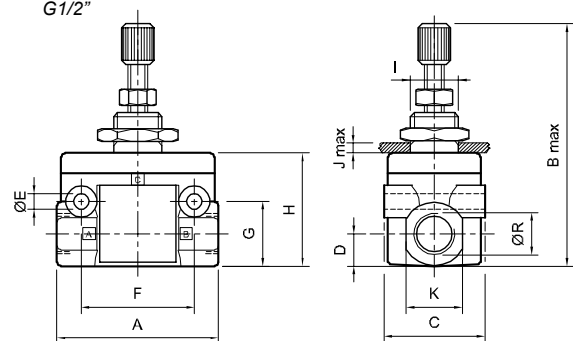

Ø R	A	B	C	D	E	F	G	H	ØI	J	K
G 1/8"	40	55	25	8,5	4,5	28	16	28	13	5,5	14
G 1/4"	52	71	30	11	5,5	35	22	36	17	5,5	14
G 1/2"	90	115	56	18,5	8,5	62	37	61	31	7	32



- Tipo..... Reguladores de vazão tipo banjo. São usados para controlar a velocidade de deslocamento dos cilindros pneumáticos, restringindo a passagem do ar em um só sentido de circulação do fluido. Os modelos banjo são adequados para montar diretamente sobre os cilindros
- Posição de trabalho..... Indiferente
- Fluido..... Ar comprimido filtrado, com ou sem lubrificação
- Temperaturas..... -20...80 °C (-4...176 °F)
- Pressão de trabalho 0,5...10 bar (8...145 psi)
- Conexões M5, G1/8", G1/4", G3/8" e G1/2"
- Materiais Corpo de polímero HR com alta resistência química e ao impacto (RVR de zamac), parafuso do registro de latão, guarnições de NBR (borracha nitrílica)
- Vazão..... Solicitar informação a cad@micro.com.ar

Regulador de vazão tipo banjo de precisão

Códigos em **negrito**: Entrega imediata, salvo venda prévia.

Modelo com conector instantâneo orientável

Ø C	Tubo		Ø D	F	J	H mín	H máx	L
M 5	4	0.476.600.419	4	6	9	23,5	26	17
M 5	6	0.476.600.619	6	6	9	23,5	26	18
M 5 (*)	4	0.476.690.419	4	6	9	23,5	26	17

(*) Com regulagem na alimentação

Ø C	Tubo		Ø D	F	F ₁	H mín	H máx	H ₁	L	L ₁
G 1/8"	4	0.470.600.410	4	10	16	38	44	16	22	9
G 1/8"	6	0.470.600.610	6	10	16	38	44	16	22	9
G 1/8"	8	0.470.600.810	8	14	19	41,5	48	18	28	10,5
G 1/4"	6	0.470.600.613	6	10	16	36,5	42,5	15	22	9
G 1/4"	8	0.470.600.813	8	14	19	42	48	19	28	10,5
G 1/4"	10	0.470.601.013	10	17	23	45,5	53,5	20	31,5	12,5
G 3/8"	8	0.470.600.817	8	14	19	41,5	48	17	28	11
G 3/8"	10	0.470.601.017	10	17	23	46	54	20	32	12,5
G 1/2"	12	0.470.601.221	12	17	24	45,5	54	20	35	13

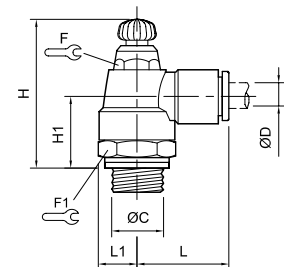
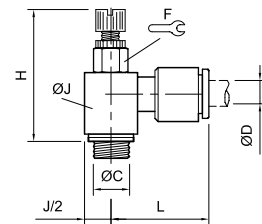

Regulador de vazão tipo banjo RVR

Códigos em **negrito**: Entrega imediata, salvo venda prévia.

Modelo com rosca fêmea

Ø R		B	C	D	E	F	2	3
G 1/8"	0.477.821.010	7,5	19,5	5	30	11,5	15	13
G 1/4"	0.477.821.313	10,1	26	5,5	36	16	19	17
G 3/8"	0.477.821.717	12,8	29	5,5	44	19	23	22
G 1/2"	0.477.822.121	14,7	37	7	51	23	27	25

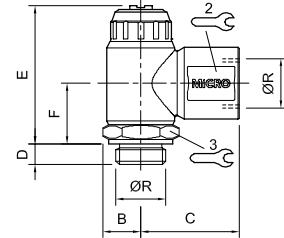

Regulador de vazão tipo banjo orientável em dois eixos

Modelo com conector instantâneo

ØC	Tubo		ØD	F	H mín	H máx	H ₁	L
M 5	4	0.476.400.419	4	10	27	31	19,5	16,5
G 1/8"	4	0.476.400.410	4	14	32,5	36,5	19,5	16,5
G 1/8"	6	0.476.400.610	6	14	44,5	49,5	22,5	22
G 1/4"	6	0.476.400.613	6	17	45	50	22,5	22
G 1/4"	8	0.476.400.813	8	17	49	55,5	24,5	26,5
G 3/8"	10	0.476.401.017	10	22	57,5	66	30,5	34
G 1/2"	12	0.476.401.221	12	27	63,5	74	32	39

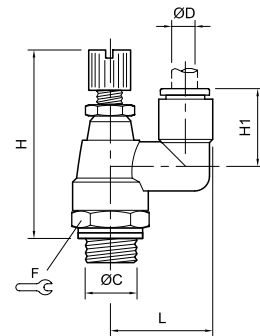

4

Regulador de vazão tipo banjo RVI

Modelo com conector instantâneo orientável

R	ØD		B	E	A	H
M 5	4	0.470.000.419	28,2	20	3,8	8
M 5	6	0.470.000.619	28,2	21,9	3,8	8
M 5	4	0.470.010.419 (*)	28,2	20	3,8	8
G 1/8"	4	0.470.000.410	41,1	22,5	5,7	14
G 1/8"	6	0.470.000.610	41,1	23,4	5,7	14
G 1/8"	8	0.470.000.810	41,1	25,6	5,7	14
G 1/4"	6	0.470.000.613	48,8	25,5	8,3	17
G 1/4"	8	0.470.000.813	48,8	28,7	8,3	17
G 1/4"	10	0.470.001.013	48,8	32,3	8,3	17
G 3/8"	8	0.470.000.817	54,5	29,6	13,9	21
G 3/8"	10	0.470.001.017	54,5	32,9	13,9	21
G 1/2"	12	0.470.001.221	60	36,6	11	24

(*) Com regulagem na alimentação (do tubo para a rosca)

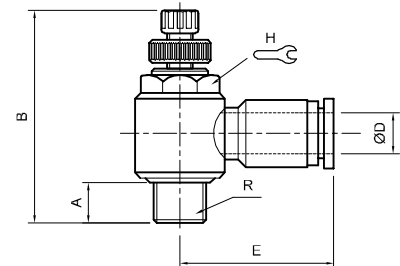

Tipo..... Reguladores de vazão em linha. São usados para controlar a velocidade de deslocamento dos cilindros pneumáticos, restringindo a passagem do ar em um só sentido de circulação do fluido

Posição de trabalho..... Indiferente

Fluido..... Ar comprimido filtrado, com ou sem lubrificação

Temperaturas..... -20...80 °C (-4...176 °F)

Pressão de trabalho 0,5...10 bar (8...145 psi)

Conexões Tubo Ø4, 6, 8,10, 12

Materiais..... Corpo de polímero HR com alta resistência química e ao impacto, parafuso do registro de latão, guarnições de NBR (borracha nitrílica)

Vazão..... Solicitar informação a cad@micro.com.ar



Regulador de vazão unidirecional de precisão

Modelo em linha com conectores instantâneos

Tubo	
4	0.477.700.400
6	0.477.700.600
8	0.477.700.800
10	0.477.701.000
12	0.477.701.200

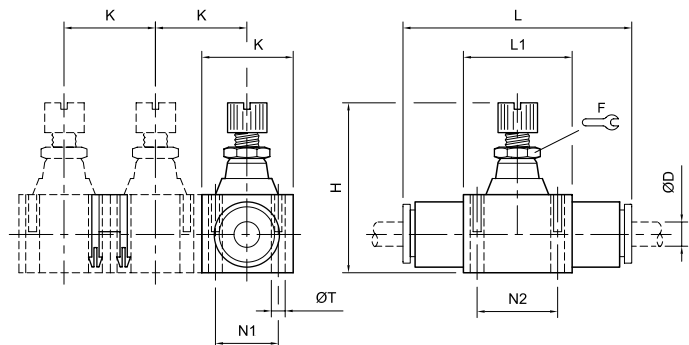

Cada regulador é fornecido com dois grampos para ser montado em bateria

ØD	F	H mln	H máx	L	L ₁	K	N	N ₁	ØT
4	5	29,5	33,5	39	15	12	11	8	2,2
6	8	39,5	44,5	54	23	17	17	11	3,2
8	11	44	50	60,5	26	18,5	20	12,5	3,2
10	14	52	61	76	33	24	26	16	4,2
12	14	57,5	67,5	86	35	28	27,5	20	4,2

Regulador de vazão unidirecional RVL

Códigos em **negrito**: Entrega imediata, salvo venda prévia.

Modelo em linha com conectores instantâneos

ØD		Ød	A	B	E
4	0.477.000.400	3,2	14	25,7	39,5
6	0.477.000.600	4,3	20	41,9	47,6
8	0.477.000.800	4,3	22	45,6	52,6
10	0.477.001.000	4,3	26	52,3	63,1
12	0.477.001.200	4,3	32	55	74,2

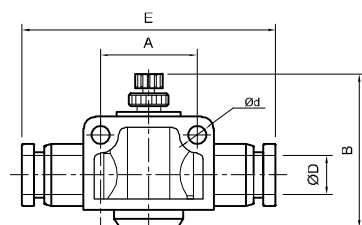

Tipo..... Válvulas de escape rápido séries ERS (com silenciador incorporado) e VA (com escape rosqueado). São usados para aumentar a velocidade de deslocamento dos cilindros

Posição de trabalho..... Indiferente

Fluido..... Ar comprimido filtrado, com ou sem lubrificação

Temperaturas..... -20...80 °C (-4...176 °F)

Pressão de trabalho 0...10 bar (0...145 psi)

Conexões G1/8", G1/4", G3/8", G1/2" e G3/4"

Materiais Corpo de zamac, guarnições de NBR (borracha nitrílica), silenciador de bronze sinterizado

Vazão..... Solicitar informação a cad@micro.com.ar



Códigos em **negrito**: Entrega imediata, salvo venda prévia.

Válvulas de escape rápido ERS

Modelo ERS com silenciador incorporado

ØR		Kit de reparo
G 1/4"	0.400.001.522	0.000.012.293
G 3/8"	0.400.001.533	0.000.012.286
G 3/4"	0.400.001.555	0.000.012.229

ØR	A	B	C	D	
G 1/4"	47	56	35	30	19
G 3/8"	64	87	51	43	24
G 3/4"	87	112	68	55,5	36

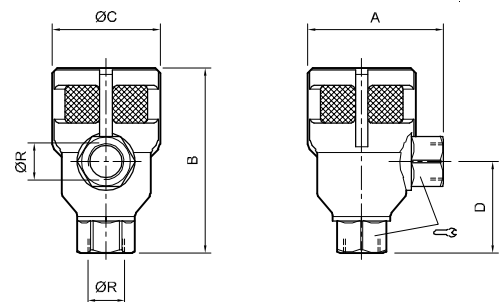

Modelo VA com bocal de escape rosqueado

Válvulas de escape rápido VA

ØR		Kit de reparo
G 1/8"	0.400.000.511	0.400.010.107
G 1/4"	0.400.000.522	0.400.010.108
G 1/2"	0.400.000.544	0.400.010.109

Ø R	A	B	C	D	E	F	G	K
G 1/8"	40	32	25	8,5	4,5	28	16	14
G 1/4"	52	43	30	11	5,5	35	22	14
G 1/2"	90	71	56	18,5	8,5	62	37	32

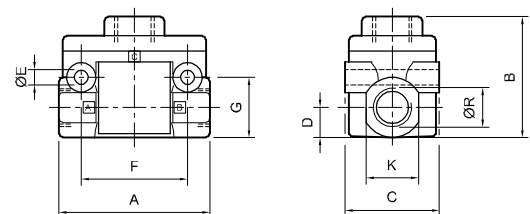

Tipo.....	Válvulas de retenção ou anti-retorno séries VA (com bocais rosqueados) ou com conectores instantâneos. São usados para impedir a passagem do ar em um dos sentidos de circulação
Posição de trabalho.....	Indiferente
Fluido.....	Ar comprimido filtrado, com ou sem lubrificação
Temperaturas.....	-20...80 °C (-4...176 °F)
Pressão de trabalho	Série VA: 0,5...10 bar (8...145 psi) Série instantânea: 1...10 bar (14...145 psi)
Conexões	G1/8", G1/4", e G1/2"
Materiais	Série VA: Corpo de zamac, guarnições de NBR (borracha nitrílica). Série instantânea: corpo de polímero HR
Vazão.....	Solicitar informação a cad@micro.com.ar



Códigos em **negrito**: Entrega imediata, salvo venda prévia.

Válvulas anti-retorno VA

ØR		Kit de reparo
G 1/8"	0.400.000.611	0.400.010.110
G 1/4"	0.400.000.622	0.400.010.111
G 1/2"	0.400.000.644	0.400.010.112

Ø R	A	B	C	D	E	F	G	K
G 1/8"	40	28	25	8,5	4,5	28	16	14
G 1/4"	52	36	30	11	5,5	35	22	14
G 1/2"	90	61	56	18,5	8,5	62	37	32

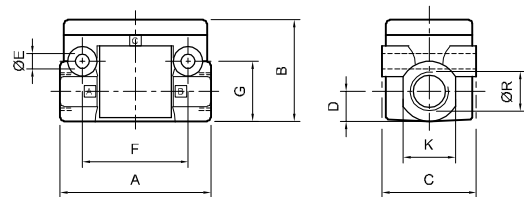

Válvulas anti-retorno 441

Modelo com conectores instantâneos

ØD		ØG	L
4	0.479.960.404	10	41,1
6	0.479.960.606	12,4	47,2
8	0.479.960.808	14,4	51,6

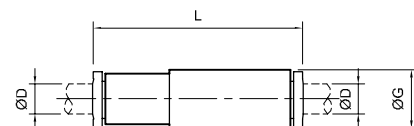

Tipo.....	Componentes com funções lógicas séries VA, para base ou instantâneas
Função OU	Há sinal de saída se ao menos um dos dois sinais de entrada estiver presente
Função E	Há sinal de saída se ambos os sinais de entrada estiverem presentes
Posição de trabalho.....	Indiferente
Fluido.....	Ar comprimido filtrado (com lubrificação na série VA)
Temperaturas.....	-10...80 °C (14...176 °F)
Pressão de trabalho	Série VA: 0,5...10 bar (8...145 psi) Outras séries: 2...8 bar (29...116 psi)
Materiais	Série VA: corpo de zamac, guarnições de NBR (borracha nitrílica)
Vazão.....	Solicitar informação a cad@micro.com.ar



Códigos em **negrito**: Entrega imediata, salvo venda prévia.



Válvulas série VA função "OU"

ØR		Kit de reparo
G 1/8"	0.400.000.711	0.400.010.139
G 1/4"	0.400.000.722	0.400.010.140
G 1/2"	0.400.000.744	0.400.010.141

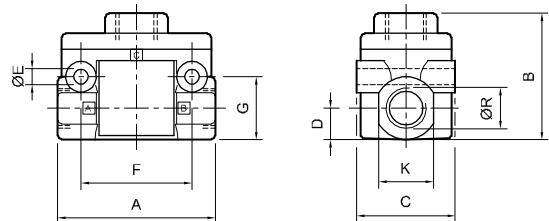
Ø R	A	B	C	D	E	F	G	K
G 1/8"	40	32	25	8,5	4,5	28	16	14
G 1/4"	52	43	30	11	5,5	35	22	14
G 1/2"	90	71	56	18,5	8,5	62	37	32



Válvulas série conectável funções "OU", "E"

	
Função OU	Função E
0.481.540.001	0.481.541.001

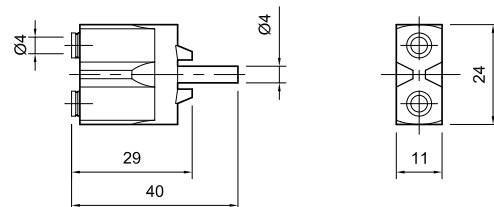

Tipo..... Conectores com função: sensores por ausência de pressão. Emitem um sinal pneumático quando o nível de pressão na câmara de escape do cilindro se torna menor que um determinado limite mínimo (fim de curso)

Posição de trabalho..... Indiferente

Fixação..... Através de rosca macho

Fluido..... Ar comprimido filtrado, com/sem lubrificação

Temperaturas..... -10...80 °C (14...176 °F)

Pressão de trabalho 3...8 bar (44...116 psi)

Pressão de comutação... 0,6 bar (8,7 psi)

Tempo de comutação 3 ms

Conexões G1/8", G1/4", G3/8" e G1/2"

Materiais Corpo de latão e polímero HR, guarnições de NBR (borracha nitrílica)

Vazão..... Solicitar informação a cad@micro.com.ar



ØC	MiCRO	F	H	J	L
G 1/8"	0.478.180.410	14	23	16	44,5
G 1/4"	0.478.180.413	17	28	19,5	46,5
G 3/8"	0.478.180.417	22	29	23,5	49
G 1/2"	0.478.180.421	27	30	31,5	52,5

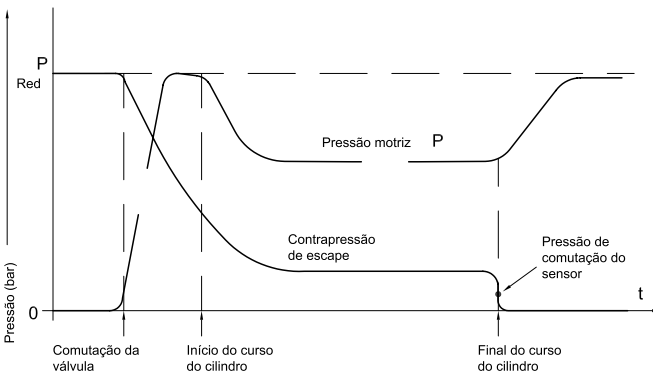
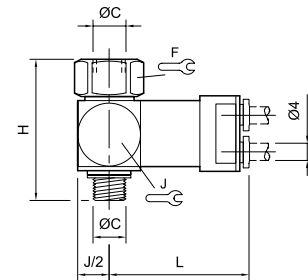

Tipo..... Conectores com função: válvulas de retenção pilotada. São usados para impedir a passagem do ar em um dos sentidos de circulação. Um sinal piloto permite o desbloqueio da função

Posição de trabalho..... Indiferente

Fixação..... Através de rosca macho

Fluido..... Ar comprimido filtrado, com/sem lubrificação

Temperaturas..... -10...70 °C (14...158 °F)

Pressão de trabalho 1...10 bar (14,5...145 psi)

Pressão piloto..... Ver tabelas

Conexões G1/8" G1/4" G3/8" G1/2"

Vazão a 6 bar (l/min) 289 676 1156 1910

Conexão piloto..... M5 x 0,8

Materiais Corpo de alumínio, guarnições de NBR (borracha nitrílica)

Vazão..... Solicitar informação a cad@micro.com.ar



ØA	
G 1/8"	0.400.002.111
G 1/4"	0.400.002.122
G 3/8"	0.400.002.133
G 1/2"	0.400.002.144

	C	ØD
B		
13	41	G 1/8"
17	48	G 1/4"
22	55	G 3/8"
27	65,5	G 1/2"

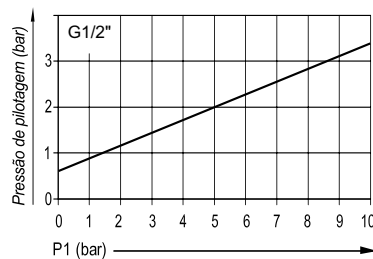
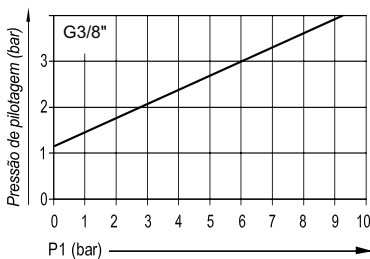
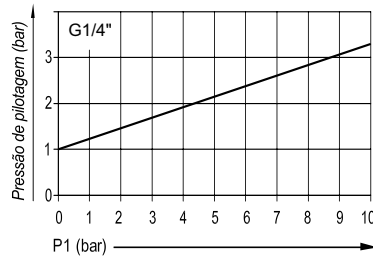
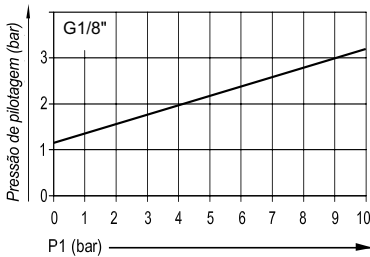
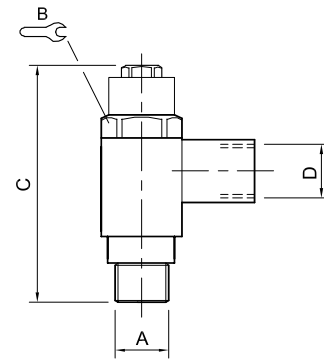

Tipo..... Temporizadores pneumáticos que emitem sinal após transcorrido um tempo regulável. Um anti-retorno incorporado permite o rápido rearme.
 O gerador de impulso permite transformar um sinal de comando contínuo, em um impulso de duração limitada não regulável

Posição de trabalho..... Indiferente

Fluido..... Ar comprimido filtrado e não lubrificado

Temperaturas..... -10...80 °C (14...176 °F)

Pressão de trabalho 1...8 bar (14...116 psi)

Vazão a 6 bar 200 l/min

Precisão ± 5%

Tempo de rearme mín < 0,1 s

Montagem..... Sobre bases de conexão (veja no pé da página)



Temporizadores

			L
0,1...10 seg.	0.481.503.710	78	
0,1...30 seg.	0.481.503.720	92	

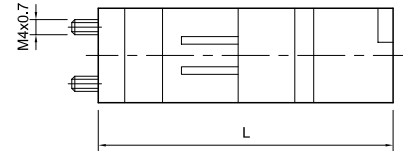
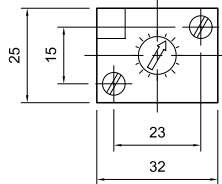

Gerador de impulso único

Duração do pulso	
0,4 seg.	0.481.507.540

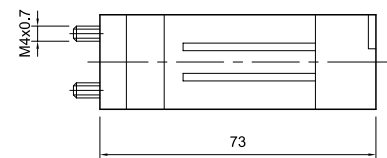
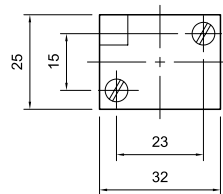

Bases de conexão

Incluem conexões instantâneas para tubo Ø4 mm

MiCRO	Modelo simples com conexão traseira
0.481.532.001	

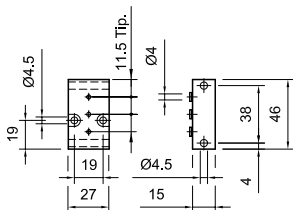

MiCRO	Unitária ou extremidade de manifold perfil DIN-Ômega EN 50022
0.481.532.104	

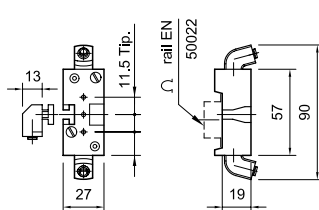

MiCRO	Centro para manifold perfil DIN-Ômega EN 50022
0.481.532.102	

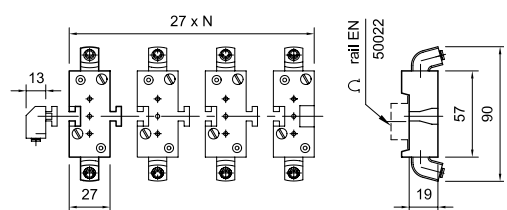

Tipo.....	Comando bimanual de segurança. Há somente sinal de saída quando ambos os sinais de entrada estiverem presentes e em simultaneidade. A saída é anulada se uma ou as duas entradas desaparecerem
Normativa	EN 574 certificado CE
Posição de trabalho.....	Indiferente
Fluido.....	Ar comprimido filtrado e não lubrificado
Temperaturas.....	-10...80 °C (14...176 °F)
Pressão de trabalho	1...8 bar (14,5...116 psi)
Defasagem admissível ...	0,2...0,4 s entre a aparição de ambos os sinais
Montagem.....	Sobre bases de conexão (veja ao pé da página)
Vazão.....	Solicitar informação a cad@micro.com.ar

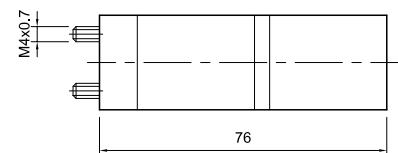
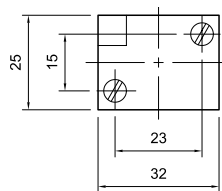
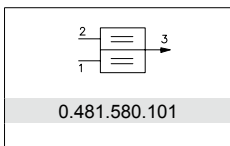

Bases de conexão

Incluem conexões instantâneas para tubo Ø4 mm

MiCRO Modelo simples com conexão traseira
 0.481.532.001

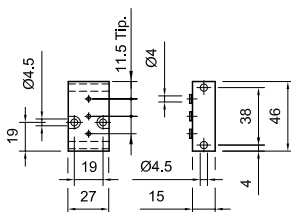

MiCRO Unitária ou extremidade de manifold perfil DIN-Ômega EN 50022
 0.481.532.104

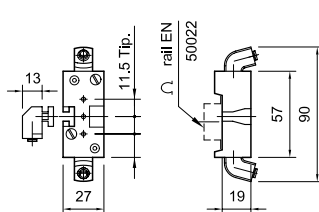

MiCRO Centro para manifold perfil DIN-Ômega EN 50022
 0.481.532.102

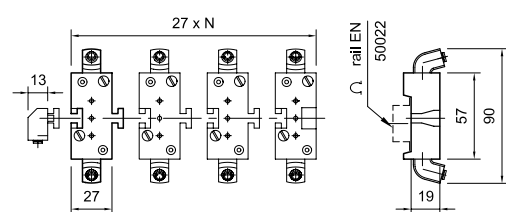

Tipo.....	Pressostatos reguláveis emitem um sinal elétrico ante a presença de um sinal pneumático cujo valor de pressão pode ser variado	
Posição de trabalho.....	Indiferente	
Campo de regulação.....	1...8 bar	0,3...1,2 bar
	(14,5...116 psi)	(4,35...17,4 psi)
Grau de proteção.....	IP54	
Conexão elétrica.....	DIN 43650 - C	Bornera
Histerese	1 bar (a 6 bar)	200 mbar
Fluidos.....	Ar comprimido filtrado com ou sem lubrificação. Gases ou líquidos neutros.	
Poder de ruptura.....	5 A - 220 V (resistivos)	
Seção do cabo.....	0,75 mm ²	
Temperaturas.....	-10...70 °C (14...158 °F)	
Montagem.....	0.481.513.516: Sobre bases de conexão (veja ao pé da página)	
	0.481.513.501: Sobre Trilho Din EN50022	
Vazão.....	Solicitar informação a cad@micro.com.ar	



Regulagem	
1...8 bar	0.481.513.516
0,3...1,2 bar (*)	0.481.513.501



(*) Pré-regulado na fábrica em 0,3 bar, substituí o modelo 0.481.513.521.
Montagem direta sobre perfil DIN-Omega EN 50022

Conexão elétrica: possuem um contato NA e um contato NF.
Borne 1: comum
Borne 4: contato NA
Borne 2: contato NF

0.481.513.516

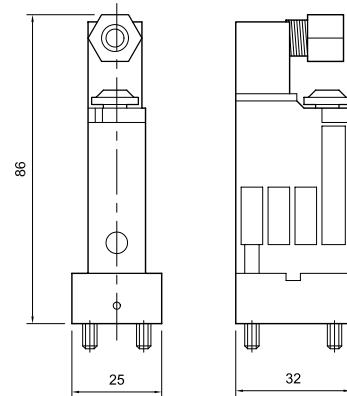

0.481.513.501

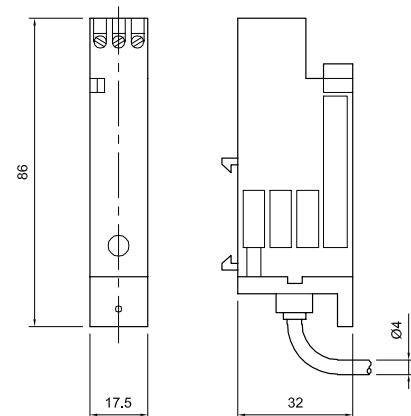

Bases de conexão

Incluem conexões instantâneas para tubo Ø4 mm

MiCRO	Modelo simples com conexão traseira
0.481.532.001	

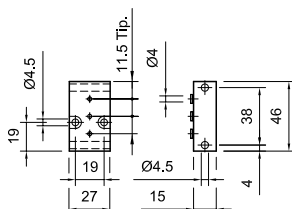

MiCRO	Unitária ou extremidade de manifold perfil DIN-Ômega EN 50022
0.481.532.104	

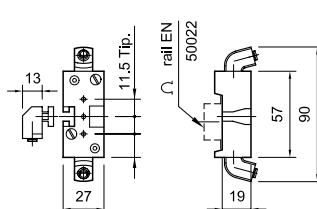

MiCRO	Centro para manifold perfil DIN-Ômega EN 50022
0.481.532.102	

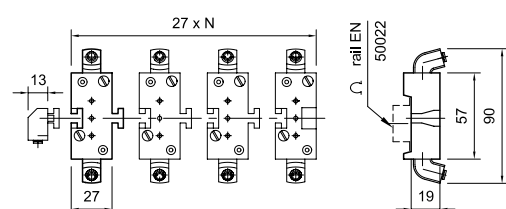

Tipo.....	Pressostatos reguláveis a diafragma. Emitem um sinal elétrico perante a presença de um sinal pneumático cujo valor de pressão pode ser ajustado mediante uma manopla
Posição de trabalho.....	Indiferente
Faixa de regulagem.....	1...16 bar (14,5...232 psi)
Conexão pneumática.....	G1/4" e montagem em base
Conexão elétrica.....	DIN 43650 - A
Grau de proteção.....	IP65
Histerese	1...11% (de plena escala)
Capac. dos contatos.....	Corrente Máx. 4 A / 28 Vcc Corrente Max. 3 A / 240 Vca
Temperaturas.....	-10...80 °C (14...176 °F)
Fluido.....	Ar comprimido filtrado, com/sem lubrificação
Frequência comutação...	3 Hz
Repetibilidade.....	+/- 2% (de plena escala)
Materiais	Corpo de zamac, diafragma de NBR, contato bimetálico de prata

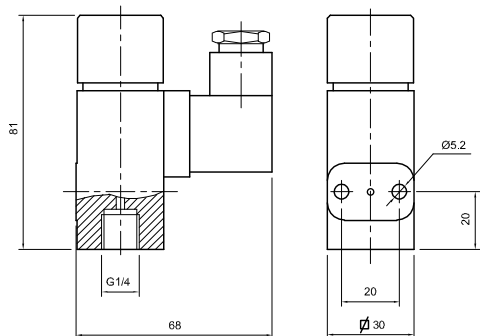
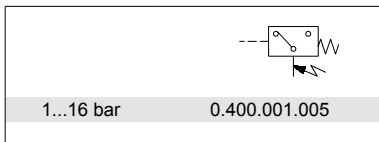

Tipo.....	Sensor de pressão digital programável de precisão. Emite sinais elétricos digitais e analógicos na presença de um valor de pressão
Posição de trabalho.....	Indiferente. Inclui suporte de montagem para painel
Faixa de regulagem.....	0 a 10 bar (0 a 1.0 MPa)
Conexão pneumática.....	G1/8 (rosca macho) M5 (rosca fêmea)
Histerese	Ajustável
Tensão elétrica	12 - 24 Vcc +/-10%
Grau de proteção.....	IP 65 (com protetor de pó incorporado)
Temperatura de trabalho.	0 ... 50°C. (32...122°F)
Fluido.....	Ar comprimido, fluidos não corrosivos ou não inflamáveis
Repetibilidade.....	+/- 0,2 % (fundo de escala)



	NOVO	ATÉ O FINAL DO ESTOQUE
	0.400.001.008	0.400.001.006
Corrente de consumo	<= 40 mA	<= 55 mA
Conexão eléctrica	conector c/2m de cabo	M12 5 pines
Saída	Digital: Out 1y 2: laranja Cap. dos contactos: max.125 mA. com proteção a curto circuito Analgógica: 4-20 mA +/- 2,5% (fundo de escala) Linearidad:+/-1% (fundo de escala)	Digital: Out 1:verde / Out 2: vermelha Cap. dos contactos: max.80 mA. com proteção a curto circuito Analgógica: 1 a 5 Volt +/- 2,5% (fundo de escala) Linearidad:+/-1% (fundo de escala)

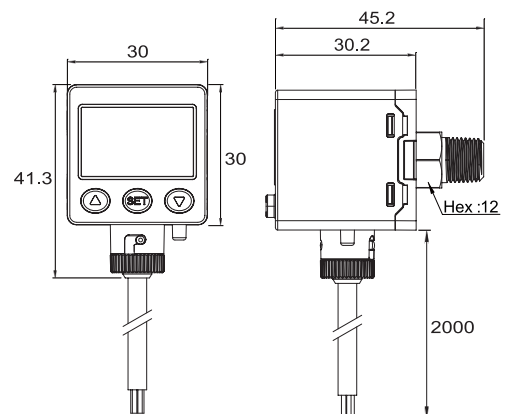

Tipo.....	Sensor de pressão ajustável, emite um sinal elétrico digital na presença de um valor pressão alcançado
Posição de trabalho.....	Indiferente
Faixa de regulagem.....	0...6 bar (0...0,6 MPa)
Conexão pneumática.....	G1/8 (rosca macho) M5 (rosca fêmea)
Conexão elétrica.....	Conector M8 com 3 pinos
Corrente de consumo.....	10 mA (max.)
Grau de proteção.....	IP40
Histerese.....	Fixa 3% max. (fundo de escala)
Tensão.....	10,8 – 30 VDC +/-10%
Saídas.....	Digital:PNP, 1 saída PNP Coletor aberto
Temperatura.....	0...50 °C (32...122 °F)
Fluido.....	Ar comprimido filtrado, fluidos não corrosivos e não inflamáveis
Repetibilidade.....	+/- 0,1% (fundo de escala)
Pressão max.alimentação.	15 bar (1,5 MPa)

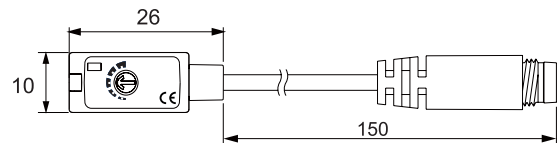
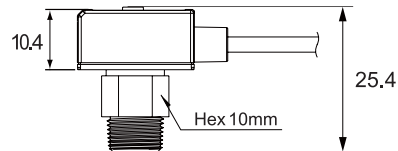
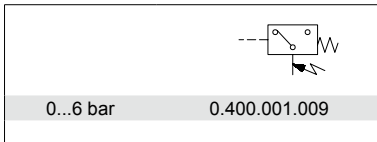

Tipo.....	Indicador de presença de pressão pneumática. Mostra um disco colorido com a presença de pressão
Posição de trabalho.....	Indiferente
Pressão de trabalho	2...8 bar (29...116 psi)
Conexão	Instantânea para tubo Ø 4 mm
Fluido.....	Ar comprimido filtrado, com ou sem lubrificação
Temperaturas.....	0...60 °C (32...140 °F)
Montagem.....	Em painel (veja detalhes da furação)



Cor	
Vermelho	0.484.150.201
Verde	0.484.150.202

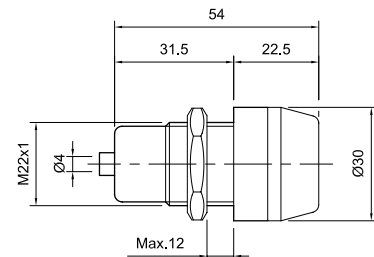
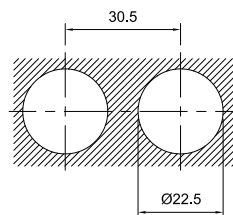

Tipo.....	Indicador de pressão digital. Diversas unidades de leitura programáveis através de botões
Posição de trabalho	Indiferente. Inclui suporte de montagem para painel
Faixa de leitura	0 – 10 bar (0 a 1.0 MPa)
Conexão pneumática	G1/8 (rosca macho) M5 (rosca femêa). Conexão posterior
Display	Luminoso
Fonte de alimentação ...	Bateria interna
Vida útil da bateria	1 ano (5 atuações ao dia) com indicador de estado
Intervalo de medição.....	60 seg. (expandível a 120 seg)
Grau de proteção	IP65 (com protetor de pó incorporado)
Temperatura de trabalho	0 ... 50°C (0...122°F)
Fluido	Ar comprimido, fluidos não corrosivos ou não inflamáveis
Repetibilidade.....	</= +/- 0,2% (fundo de escala)





Medición	
0...10 bar	0.400.001.007

Tipo.....	Silenciadores de escape
Posição de trabalho.....	Indiferente
Fixação.....	Através de rosca macho
Fluido.....	Ar comprimido
Temperaturas.....	-10...80 °C (14...176 °F)
Pressão de trabalho	Série SBR: 0...10 bar (0...145 psi) Série SPL: 0...6 bar (0...87 psi) Série pesada: 0...6 bar (0...87 psi) Série SQW: 0...6 bar (0...87 psi)
Conexões	M5, G1/8", G1/4", G3/8", G1/2", G3/4", G1" e G 1 1/2"
Materiais.....	Série SBR: bronze sinterizado e alumínio Série SPL: resina acetálica azul e grãos fonoabsorventes Série pesada: chapa pintada e fibras de poliéster Série SQW: resina acetálica azul e polipropileno



Códigos em **negrito**: Entrega imediata, salvo venda prévia.

Silenciadores série SBR

ØR		ØA	B	C		Redução do nível de ruído a 6 bar dB (A)
M 5	0.400.001.300	6	24	5	7	23
G 1/8"	0.400.001.311	12	25	7	14	18
G 1/4"	0.400.001.322	14	30	8	16	19
G 3/8"	0.400.001.333	18	36	9	20	17
G 1/2"	0.400.001.344	22	47	11	24	19
G 3/4"	0.400.001.355	28	54	13	30	24
G 1"	0.400.001.366	34	60	15	36	21

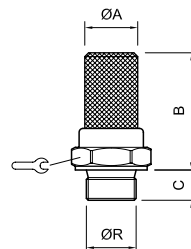

Silenciadores série SPL

ØR		ØA	B	C	Redução do nível de ruído a 6 bar dB (A)
G 1/8"	0.400.001.611	15	26,5	6	18
G 1/4"	0.400.001.622	19,5	35	8	16
G 3/8"	0.400.001.643	24,5	47	11	23
G 1/2"	0.400.001.644	24,5	47	11	23

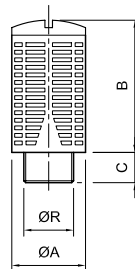

Silenciadores série pesada

Sob encomenda

ØR		ØA	L	I	Redução do nível de ruído a 6 bar dB (A)
G 1"	0.400.002.076	110	134	18	88
G 1 1/2"	0.400.002.098	150	172	24	91

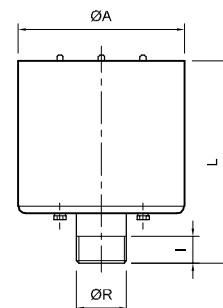

Silenciadores série SQW

ØR		ØD	ØD1	L	L1	SW	SW1	Redução do nível de ruído a 6 bar dB (A)
G 1/8"	0.400.002.211	16	G1/8"	40	7	14	8	6
G 1/4"	0.400.002.222	21	G1/4"	64,5	10	18	12	16
G 3/8"	0.400.002.233	25	G3/8"	84	13	21	14	19,5

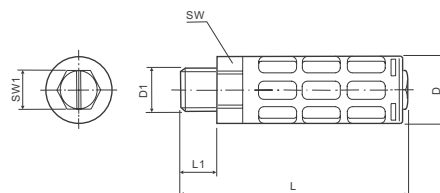

Tipo.....	Regulador de escape com silenciador incorporado		
Posição de trabalho.....	Indiferente		
Fixação.....	Através de rosca macho		
Fluido.....	Ar comprimido		
Temperaturas.....	-10...80 °C (14...176 °F)		
Pressão de trabalho	0...10 bar (0...43 psi)		
Conexões	G 1/8"	G 1/4"	G 1/2"
Vazão nominal (l/min)	0...710	0...1580	0...3160
Passagem nominal(mm)	Ø 4	Ø 6	Ø 11
Nível sonoro a 6 bar	80 dB(A)	83 dB(A)	95 dB(A)
Materiais	Corpo de alumínio, elemento silenciador de bronze sinterizado, parafuso regulador de latão e cobertura de resina acetálica		



Códigos em **negrito**: Entrega imediata, salvo venda prévia.

ØR	
G 1/8"	0.400.001.211
G 1/4"	0.400.001.222
G 1/2"	0.400.001.244

ØA	B	C		Redução do nível de ruído a 6 bar dB (A)
14	20	5	14	35
19	25,5	6,5	19	28
27	36,5	10	27	23

